

G-объектив (0,95-1,22 : 1)

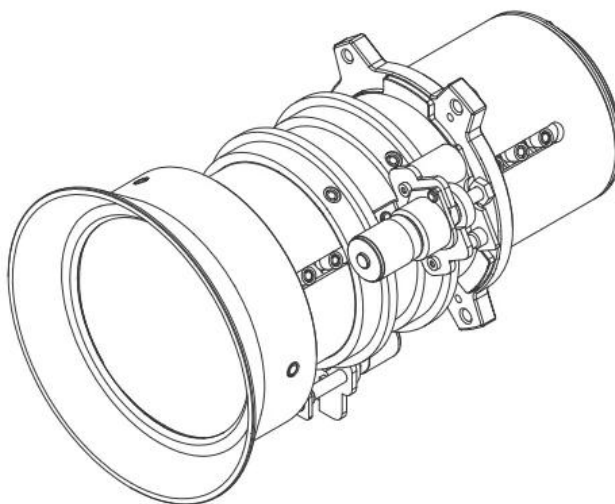

Для получения дополнительных сведений обращайтесь в компанию Барго.

Технические характеристики**G-ОБЪЕКТИВ (0,95-1,22 : 1)**

Общие характеристики	
Тип объектива	G-объектив (0,95-1,22 : 1)
Проекционное отношение	0.95 -1.22 : 1
Рабочий F/#	2,3 (широкоугольный)-2,57 (телеобъектив)
Коэффициент масштабирования	1,28x
Фокусное расстояние	14,03-17,96 мм
Диапазон фокусировки	50"-300" (полный оптический диапазон действия)
Расстояние от проектора до экрана	1,01 – 7.98 м
Вес	0.6 кг
Моторизованное масштабирование	Да
Моторизованный фокус	Да

Создано: 15 Mar 2023

Технические характеристики могут изменяться без предварительного уведомления. Для получения самой последней информации посетите веб-сайт www.barco.com.